

商品名：SR-K6010B

開口：610x1012

平面図

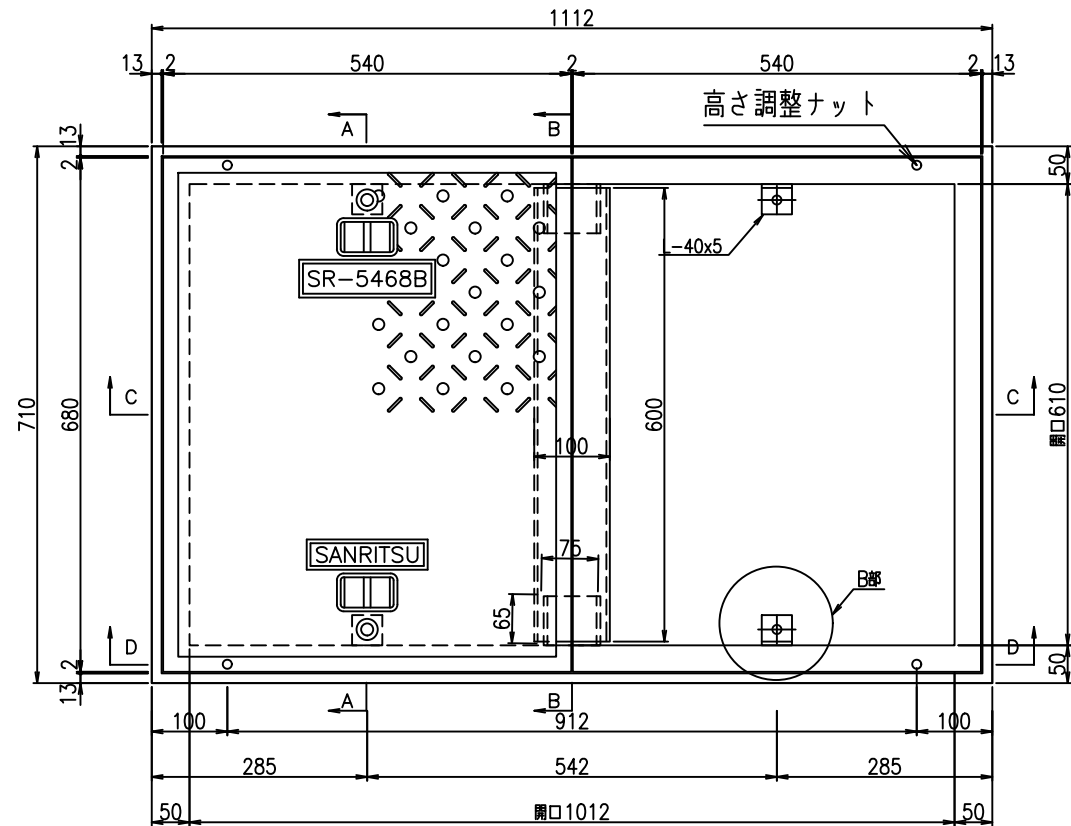

A-A断面図

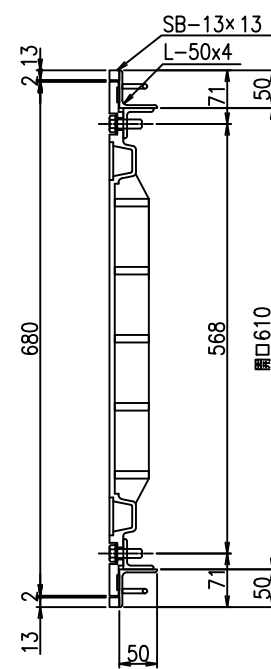

B-B断面図

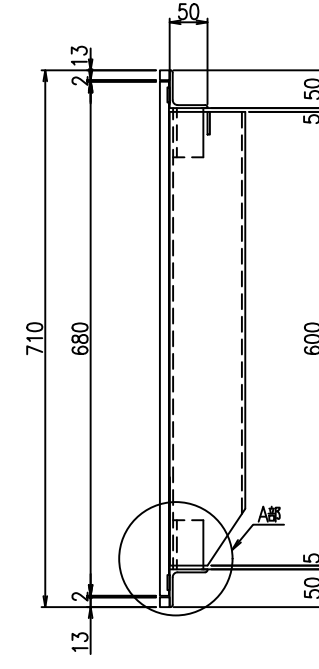

大梁断面図

□-100x100x3.2

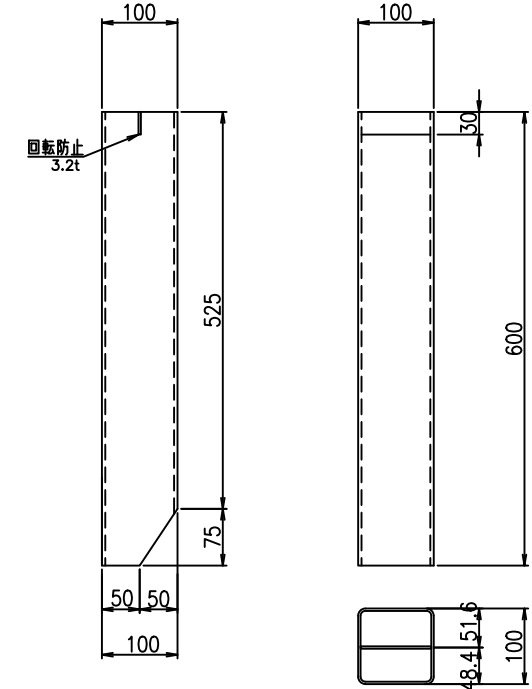

C-C断面図

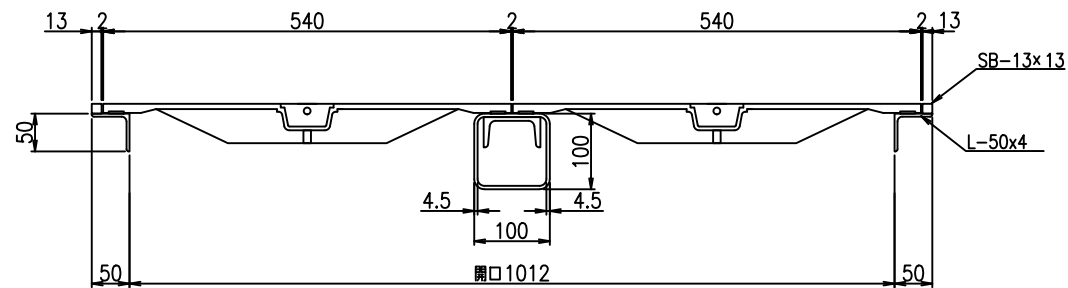

A部詳細図

S=1/5

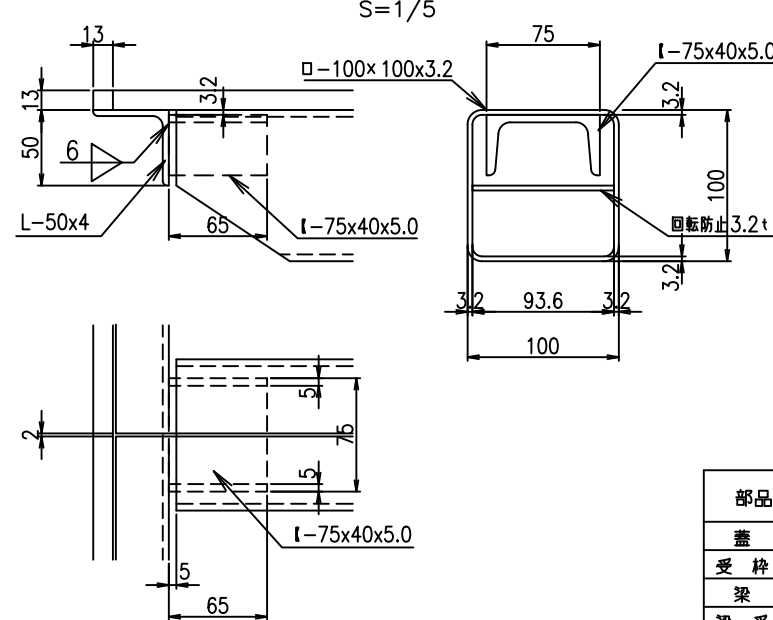

B部詳細図

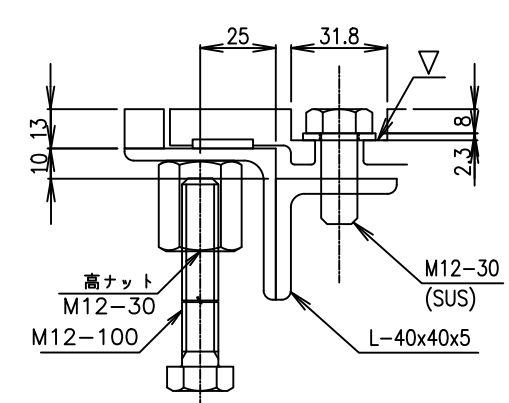

D-D断面図

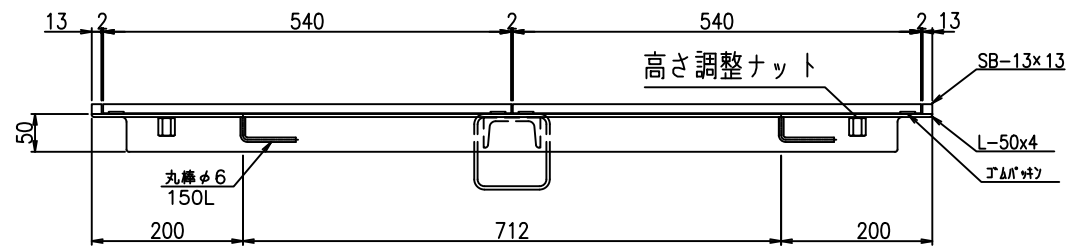

部品名	規格寸法	仕様	数量	単位	参考重量 (kg)	
					単重	重量
蓋	540x680	FCD600	2	枚	28.30	56.60
受枠	L-50x4x3444	SSめっき仕上げ	1	枚	15.10	15.10
梁	□-100x100x4.5x600	SSめっき仕上げ	1	本	5.6	5.6
梁受	I-75x40x65	SSめっき仕上げ	2	個	0.5	1.0
アダプタ	CR相当品 20x3.0t	CR相当品				
セットボルト	M12-30,W	SUS	4	本		
高ナット	M12-30H	SS400	4	本	0.5	2.0
高さ調整ボルト	M12-100	SS400	4	本	0.2	0.8
					合計Kg	81.1

2023.12.24	2024.2.2			株式会社 三立	マンホール用鋳鉄製蓋	荷重	編尺 A3 1/10	承認	検図	作図	No.
主梁他修正	蓋名称の変更			名古屋市中区大須1-2-3 久雅ビル4F	SR-K6010B	T-25相当	日付 2021/9/6			野村	/
				Tel 052-221-6626 Fax 052-221-6628							